

- F. 2 **Baugröße FD**
- F. 2 **Baugröße FE**
- F. 3 **Baugröße FG**
- F. 4 **Baugröße FK**

<i>Merkmale</i>	
<i>Bestellangaben</i>	<i>A</i>
<i>Auslöser</i>	<i>B</i>
<i>Komponenten & Zubehör</i>	<i>C</i>
<i>Technische Daten</i>	<i>D</i>
<i>Anwendungshandbuch</i>	<i>E</i>
<i>Verdrahtungsschemata</i>	<i>F</i>
<i>Abmessungen</i>	<i>G</i>
<i>Suchverzeichnis</i>	<i>X</i>



Verdrahtungsschemata

Baugröße FD

Schaltpläne

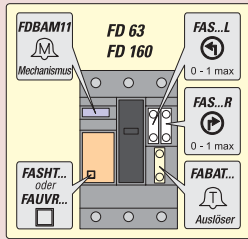
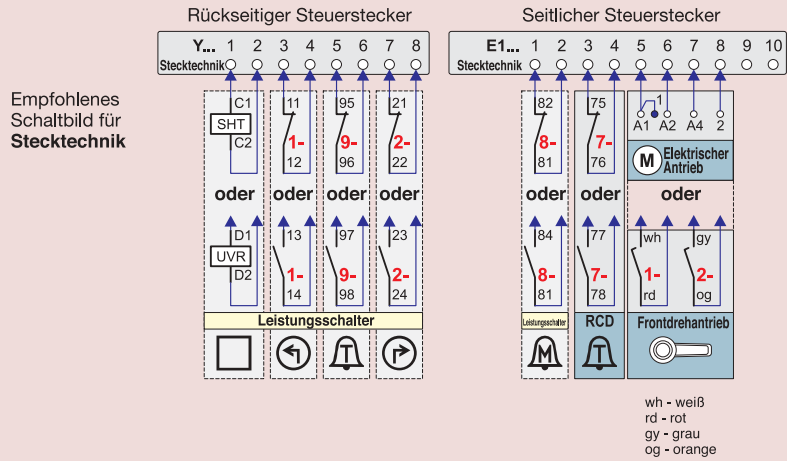

Baugröße FE

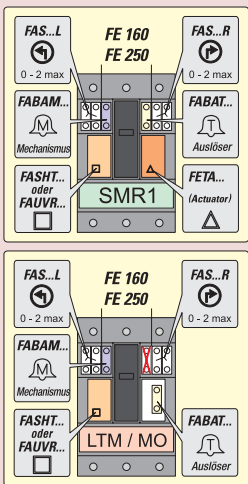
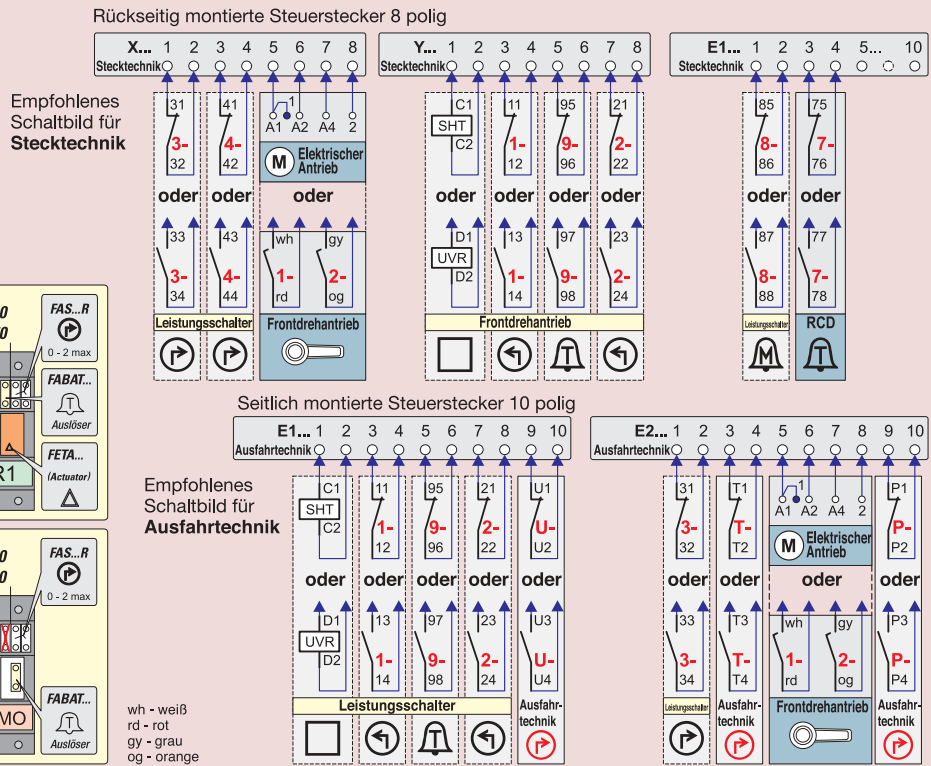

Achtung: das angegebene Anschlussschema ist lediglich eine Empfehlung für Standardzubehör.
Bei montiert gelieferten Geräten mit abweichendem Zubehör liegt ein passender Anschlußplan den Geräten bei.



Verdrahtungsschemata

Baugröße FG

Rückseitig montierte Steuerstecker 8 polig

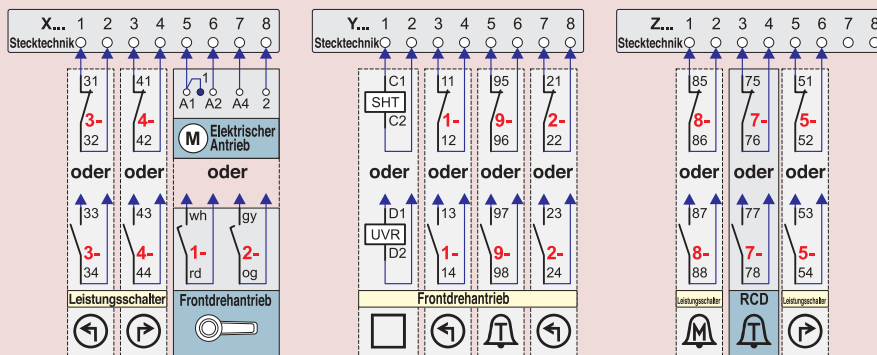

Seitlich montierte Steuerstecker 10 polig

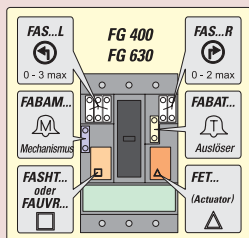
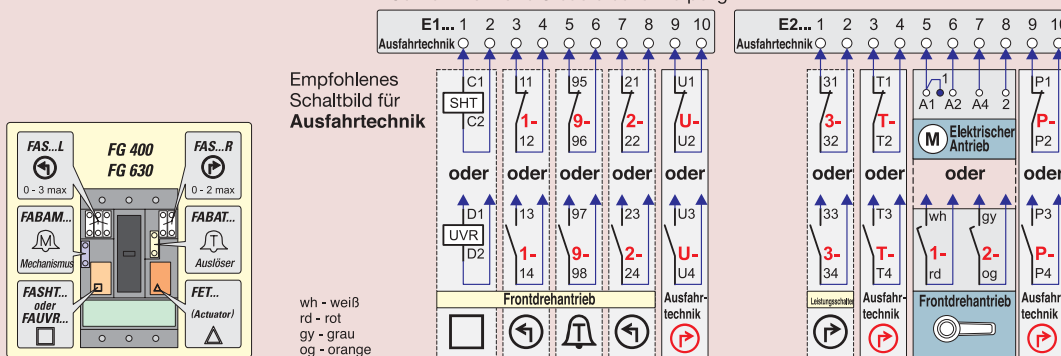

Baugröße FK

rückseitig montierte Steuerstecker 6 polig

Empfohlenes Schaltbild für Ausfahrttechnik

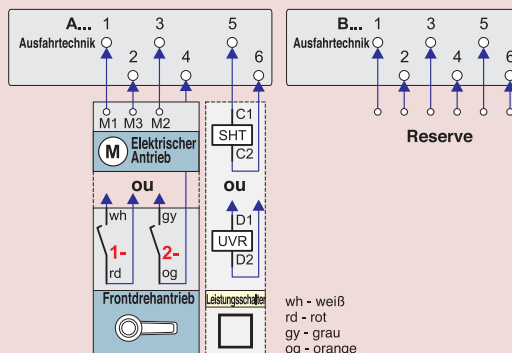
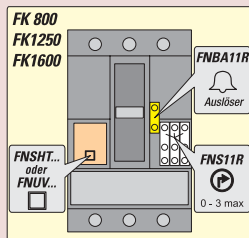
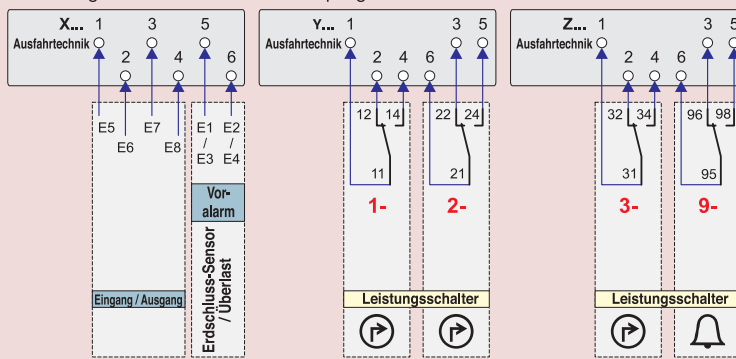

Achtung: das angegebene Anschlusschema ist lediglich eine Empfehlung für Standardzubehör. Bei montiert gelieferten Geräten mit abweichendem Zubehör liegt ein passender Anschlussplan den Geräten bei.



Notizen

Schaltpläne

A large grid area for taking notes, with a faint GE logo watermark in the bottom right corner.

F

